

全球服务网络(部分)

海外区域

俄罗斯子公司
销售热线: +7 (926)-894-81-96 邮箱: ru@ifelift.com
地址: SK Plaza, дмитровское шоссе 163ак2, Москва, Россия

中东子公司
销售热线: +971(0)42505888 邮箱: ae@ifelift.com
地址: 502# Sapphire Tower, Ittihad Road, Deira, Dubai, UAE

澳大利亚子公司
销售热线: +61(0)8 9202 4666 邮箱: au@ifelift.com
地址: 36 Beringarra Avenue Malaga WA 6090

北部区

驻京办
销售热线: +86-010-65735589
地址: 北京市朝阳区朝阳路8号4层1单元417

河北分公司
销售热线: +86-0311-85868077
地址: 河北省石家庄市裕华区槐安路与翟营大街交口金马国际A1座1901室

保定办事处
销售热线: +86-0312-3137623
地址: 河北省保定市竞秀区朝阳北大街1888号电谷中央时C座2101室

山西分公司
销售热线: +86-0351-8717188
地址: 山西省太原市小店区创业街5号航天科研楼605室

天津分公司
销售热线: +86-022-83699214
地址: 天津市南开区长江道宝利国际广场博朗园2号楼1610

内蒙古办事处
销售热线: +86-0472-2103443
地址: 内蒙古包头市昆都仑区白云路东方花园7栋2单元2105

大连分公司
销售热线: +86-0411-39603199
地址: 大连市中山区长江路313号香榭里广场B座1117

辽宁分公司
销售热线: +86-024-82573350
地址: 辽宁省沈阳市铁西区北一中路19-2号604 605 606

吉林分公司
销售热线: +86-0431-82864756
地址: 吉林省长春市绿园区皓月大路新城吾悦广场A座1417室

哈尔滨办事处
销售热线: +86-0451-86201415
地址: 黑龙江省哈尔滨市南岗区文化街26号

华东区

郑州分公司
销售热线: +86-0371-55073272
地址: 河南省郑州市郑东新区CBD商务内环路海逸名门23号楼2单元1202室

豫南办事处
销售热线: +86-0395-6166774
地址: 河南省漯河市郾城区黄山路未来花园3-1-703

安徽分公司
销售热线: +86-0551-64688443
地址: 安徽省合肥市瑶海区站前路君临大厦1322-1323室

江苏分公司
销售热线: +86-025-85504744
地址: 江苏省南京市鼓楼区建宁路65号金川科技园15栋303室

济南分公司
销售热线: +86-0531-85902805
地址: 山东省济南市天桥区堤口路名泉春晓F区2-2-601

深莞惠区

东莞分公司
销售热线: +86-0769-22413443
地址: 广东省东莞市南城街道新城石竹花园E栋2层203室

深圳分公司
销售热线: +86-0755-23777244
地址: 广东省深圳市龙华新区民治街道办梅龙路南贤商业广场A座605

惠州办事处
销售热线: +86-0752-2119443
地址: 广东省惠州市惠城区惠州大道11号佳兆业中心二期B座2单元2205房

海外区域

印尼子公司
销售热线: +62 21 22604802 邮箱: ifeindo@ifelift.com
地址: The Mansion Dukuh Golf Kemayoran Tower Fontana Lt. 21 Unit L2&m2, Jl Trembesi Blok D4 Pademangan Timur Pademangan Jakarta Utara Dki Jakarta 14410

斯里兰卡子公司
销售热线: +94112686867 邮箱: Sl@ifelift.com
地址: 158/9 Lake Drive colombo 08 Sri lanka

新加坡办事处
销售热线: +86 13929229955
地址: 23 Genting Road #07-01/02 Chevalier House Singapore 349481

华南区

湖南分公司
销售热线: +86-0731-84418443
地址: 湖南省长沙市芙蓉区方舟大厦2501

湖北分公司
销售热线: +86-027-85886443
地址: 湖北省武汉市江汉区新华路23号华立·新华时代2-1-1901

江西分公司
销售热线: +86-0791-86585443
地址: 江西省南昌市青山湖区洪都中大道87号龙鑫广场A4栋一单元601室

广州分公司
销售热线: +86-020-85552971
地址: 广州市番禺番禺大道北555号天安科技园总部中心14号楼503

中山分公司
销售热线: +86-0760-88805443
地址: 广东省中山市东区中山五路汇智大厦1座5楼

河源分公司
销售热线: +86-0762-3186443
地址: 广东省河源市源城区越王大道中银大厦902室

梅州办事处
销售热线: +86-0753-2528663
地址: 广东省梅州市梅县区百福豪园3栋7号

湛江办事处
销售热线: +86-0668-2148443
地址: 广东省茂名市茂南区新福二路新福花园11梯302

厦门分公司
销售热线: +86-0592-5363443
地址: 福建省厦门市思明区湖滨北路28号建业大厦A栋1111A

福州分公司
销售热线: +86-0591-28313043
地址: 福建省厦门市湖里区枋湖西二路3号227单元

海南分公司
销售热线: +86-0898-65951443
地址: 海南省海口市琼山区凤翔路龙瀛康居小区聚龙阁二单元1004房

西南区

成都分公司
销售热线: +86-028-86983080
地址: 四川省成都市高新区天府大道北段1700号环球中心S1-9楼935号

重庆分公司
销售热线: +86-023-62826337
地址: 重庆市南岸区江南大道19号城市之光14楼1401

贵州分公司
销售热线: +86-0851-86754256
地址: 贵州省贵阳市云岩区中建华府E1栋2603

云南分公司
销售热线: +86-0871-65658850
地址: 云南省昆明市盘龙区白云路与万华路交汇处滨江俊园一期5幢1405室

广西分公司
销售热线: +86-0771-5823185
地址: 广西壮族自治区南宁市青秀区民族大道78号环保厅商住楼1单元3001室

西北区

西安分公司
销售热线: +86-029-86240696
地址: 陕西省西安市未央区凤城二路第五国际C座1703

兰州分公司
销售热线: +86-0931-2664041
地址: 甘肃省兰州市七里河区西站银信大厦1409

新疆分公司
销售热线: +86-0991-5850699
地址: 新疆乌鲁木齐市水磨沟区新民路322号泰琛大厦A区9D

宁夏分公司
销售热线: +86-0951-5102334
地址: 宁夏银川市兴庆区中房富力城A座813



BUILDINGEYE 观光电梯

全球信赖的中国电梯品牌
股票代码: 002774



快意电梯股份有限公司
中国工厂: 广东省东莞市清溪镇金龙路
电话: +86-769-82078888 传真: +86-769-87732448
中国快意热线: 400-6789-443 www.ifelift.com



尊容华贵 唯美情愫 CLASSICAL & GRACEFUL

把豪华融入视野，令简洁成就优雅，是IFE观光电梯BUILDINGEYE-JO,BUILDINGEYE-ME显著的特征，优美的弧线、豪华的内饰、时尚的设计、宽广的视野。处身之内，尊贵享受油然而生，吊顶和地面的相互呼应，金属轿门和明亮通透玻璃相辅相成，整体透射出出现代时尚气息，面世多年而备受广大受众的喜爱。

BUILDINGEYE-JO,BUILDINGEYE-ME 观光梯将 IFE 对建筑功能与美学的把握渲染得淋漓尽致，让BUILDINGEYE-JO,BUILDINGEYE-ME无论在建筑内外都具有丰富的感染力。

BUILDINGEYE-JO, BUILDINGEYE-ME,embodies the simpleness and elegance by its beautiful shape, inner decoration,and fashionable design. Whenever you ride it , you will see that the ceiling and the floor maps each other, metal car door matches transparent glass which reflects modern atmosphere.

BUILDINGEYE-JO,BUILDINGEYE-ME panoramic elevator interpreter IFE on the building function and aesthetics to grasp vividly rendered, so that BUILDINGEYE -JO, BUILDINGEYE-ME in the construction both inside and outside with a wealth of appeal.



商场
market



酒店
hotel



景区
scenic spot

国内经典案例

DOMESTIC REPRESENTATIVE CASES

每一个工程，都是IFE发展的足迹！每一个进步，都是一座建筑的丰碑！数十年的光辉历程，数以万计的典范见证了IFE快意电梯为世界建筑业所做的奉献。每天，都有数百万人享受IFE至臻品质所带来的舒适享受。世界上无数著名建筑因使用IFE电梯而锦上添花，美名远播。未来，更多的工程将会融入IFE快意电梯的心血。

Every project is significant footprint of IFE history, there are over ten thousand project have witnessed the great contribution of the IFE's products. IFE will keep going to contribute our effort to provide the best transportation equipment to the world.



石家庄云梦山AAAA景区观光天梯
Shijiazhuang Cloud Dream Mountain AAAA Scenic Spot Sightseeing Ladder



长沙高桥大市场发展有限公司
Changsha Gaoqiao Market Develop CO.,LTD.



惠州熊猫地产
Huizhou Panda Real Estate



东莞三正半山酒店
Hotel Good View Sangem Dongguan



东莞银利高尔夫球俱乐部
Dongguan Yinli Golf Club



天津社会科学院
Tianjin Academy of Social Sciences



河源华达集团地产公司
Heyuan Huada Group Landed Estate CO.,LTD.



南昌皇家凯悦大酒店
Nanchang Imperial Kairui Hotel



南昌民间实业有限公司
Nanchang Civil Industrial Co., LTD.



重庆天马物业发展有限公司
Chongqing Tianma Real Estate Development CO.,LTD.

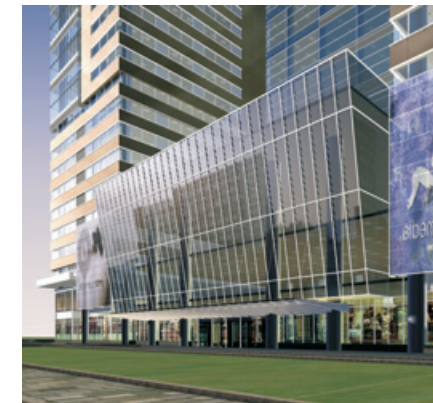

深圳宝安中旅大酒店
Shenzhen Baoan Zhonglv Hotel



深圳家乐园家具装饰有限公司
Shenzhen Jiale Yuan Home Decorate CO.,LTD.



深圳东方雅典国际商务酒店
Shenzhen Dongfang Yadian International Business Hotel



东莞正裕物业有限公司
Dongguan Zhengyu Property CO.,LTD.



株洲顺亿房地产开发有限公司
Zhuzhou Shunyi Real Estate Development CO.,LTD.

国外经典案例

FOREIGN REPRESENTATIVE CASES



南非约翰内斯堡ORIENTAL PLAZA购物中心
South Africa MIENTAL PLAZA



科威特MASHARY购物中心
Kuwait MASHARY MALL



新加坡悦乐雅柏酒店
Existing Village Hotel Albert Court



阿吉曼酋长国AL JURF商业大厦
COMMERCIAL BUILDING AT AL JURF, AJMAN. UAE



印度尼西亚CILEUNGI大都会购物中心
Indonesia METROPOLITAN MALL CILEUNGI



孟加拉Sha-Ali购物广场
Bangladesh Sha-Ali Shopping



科威特MISHREFLN-4124国家安全局
Kuwait LN-4124 NATIONAL SECURITY BUREAU AT MISHREF



中东巴林格林兰丹加湾
Bahrain Greenland Danga Bay

安全护航，科技加持

SAFETY GUARANTEE , TECHNOLOGY SUPPORTING

UCMP功能，防止轿厢意外移动

专利号：ZL201320606488.3

轿厢意外移动保护装置防止轿厢在开门区域内无指令意外移动，预防轿厢意外移动产生的风险，保护乘客的安全。

UCMP for Preventing Unintended Car Movement

Patent No. 201320606488.3

Unintended Car Movement Protection system(UCMP) prevents car unintended movement in the door opening area, prevents the risk of accidental movement of the car, and protects the safety of the passengers.

曳引绳防松脱检测，保障乘梯安全

专利号：ZL201420470694.0

曳引绳防松脱检测装置全程实时检测，当曳引绳松弛时，电梯立即停止运行，保障乘梯安全。

Anti-loosen Detection of Steel Rope for Protecting Riding Safety

Patent No. 201420470694.0

Whole-process real-time detected by anti-loosen detection of steel rope device. The elevator stops running immediately ensuring passengers safety if steel rope loose.

全程精准称重技术，超载警报提醒

专利号：ZL201410337015.7

选用行业领先的全程称重技术能精确测量出每个层站的轿厢载重量，避免超载使用造成的安全隐患和意外伤害。

Alarmed for Overloading Alert by Precisely Weighing Technology

Patent No.201410337015.7

Accurately measure car load at each landing floor by using the industry-leading weighing technology to avoid potential safety hazard and accidental injuries caused by overloading.

新型门锁电气设计，防止门锁短接风险

专利号：ZL201621450975.5

防止电梯门锁的电气回路、门锁开关触点被人为短接而导致电梯在开门情况下运行，从而避免事故发生的风险。

New Electrical Design Door Lock for Preventing Risk of Door Lock Short-circuited

Patent No. 201621450975.5

Prevent electrical circuit of elevator door lock and switch contact of door lock being man-made short circuit cause elevator to operate in the door opening condition, thus avoiding the risk of accident.





以人为本，匠心独运

PEOPLE-ORIENTED, CREATIVE AND UNIQUE

欧盟权威认证电磁兼容性EMC标准

产品符合欧盟EMC的电磁兼容及环保标准。低辐射无电磁污染，给乘客绿色安全保护。

Authoritative CE certification, EMC Standard

Product is CE-approved and complies with EMC and environmental standards, giving passengers safety protection by low radiation without electromagnetic pollution.

室外观光梯独特防水结构设计（选配）

BUILDINGEYE系列观光电梯独具匠心，室外观光电梯采用独特防水结构设计，轿厢不进水，漏水，从容应对各种复杂天气，适应各种复杂运行环境，品质如一。

Design of unique Waterproof structure of Outdoor sightseeing ladder (optional)

BUILDINGEYE series sightseeing elevator is original, outdoor sightseeing elevator adopts unique waterproof structure design, car does not enter water, leakage, calmly cope with a variety of complex weather, adapt to a variety of complex operating environment, the quality is as good as one.

室外观光梯配置随行电缆防风控制系统（选配）

IFE可为室外观光电梯随行电缆配置防风控制系统，电缆随轿厢上下运行，不受风力影响，轿厢不晃动，无惧任何露天恶劣环境，出行更安全。

Outdoor sightseeing ladder equipped with accompanying cable windproof control system (optional)

IFE can be equipped with wind-proof control system for outdoor sightseeing elevator cable. the cable operates with the car up and down without the influence of wind, the car does not shake, does not fear any harsh open-air environment, and it is safer to travel.

高强度钢化夹胶玻璃，破碎不脱落

观光轿壁及轿门，层门均采用高强度钢化夹胶玻璃。坚实耐用。即便破碎，也不会掉落，进一步保障乘客安全，乘坐无忧。

High-strength tempered glass, breaking and not falling off

Sightseeing sedan chair wall and door, layer door are high strength toughened adhesive glass. Solid and durable. Even if broken, will not fall, to further ensure the safety of passengers, ride without worry.

细致入微，舒适关怀

METICULOUS SERVICE , COMFORTABLE CARE

直接停靠技术，运行平稳舒适

乘客出厢如履平地，直接停靠，精准定位，保证电梯时刻处于最佳运行状态，营造惬意自由的生活空间。

Direct landing technology for steady and comfortable experience

Passengers leave the car as if they walk at the flat floor. Direct landing and accurate location can assure that the elevator is in the best running state to create a pleasing and free space.

降噪装置，宁静舒适乘梯体验

严选材质，创新工艺，非接触磁感应技术，消除端站开关碰撞声音，实现强迫换速无噪音、无振动，降噪装置，宁静舒适乘梯体验。

Noise reduction device, Quite Ride Enjoyment

Prudently picked material, original technology and non - contact magnetic induction technology eliminate the hitting noise of terminal switch to realize the forcing speed switch without noise, vibration. Noise reduction device can bring the pleasant ride experience.

满载直驶功能，减少高峰时期乘客等待时间

当电梯满载时，轿厢不响应楼层的外呼信号，直接行使至轿内乘客的目的楼层，降低乘客乘梯时间，降低无效率开关门频率及乘客产生的焦虑，进一步提升运载效率。

Full Load By-pass function reducing the waiting time in the peak time

No response to the hall calling signal when the lift is in automatic mode at full load, but the elevator only answers the car calling signal. The time of passenger' s staying in the elevator, frequency of inefficient door opening and closing and the anxiety of passengers are shrunk. The loading efficiency can get improved.

高可靠的平层开关,精准控制不受光照干扰

响应时间小于0.001秒，精准控制不受干扰，可靠使用寿命超过1000万次。

High and reliable leveling switch, accurate control without interference

The response time is less than 0.001 seconds, the precision control is undisturbed, and the reliable service life is more than 10 million times.

节能低耗 绿色环保

ENERGY SAVING & ENVIRONMENT FRIENDLY

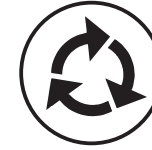

环保驱动系统
Environmental protection
drive system



LED轿厢照明
LED car lighting



智能控制系统
Intelligent control system

LED轿厢照明，引领节能电梯新浪潮

所有轿厢均采用LED照明装置，响应国家节能号召，安全，高效，无辐射，易维护，是现代健康绿色生活居家典范。

LED car lighting leads the new wave of energy-saving elevators

All cars are equipped with LED lighting devices, which respond to the national call for energy saving, safe, efficient, radiation-free and easy to maintain. It is a modern model of healthy and green living.

环保驱动系统，节能高达45%

创新选用永磁同步曳引机驱动，提升电梯运行效率，启动电流低，体积小，低噪音，相比蜗轮蜗杆驱动电梯节能40~45%，噪音降低5~10dB(A)。

The energy saving of environmental protection driving system is up to 45%

The elevator is innovatively driven by permanent magnet synchronous traction machine to improve the operation efficiency, with low starting current, small volume and low noise. Compared with the elevator driven by worm wheel and worm, the elevator saves energy by 40-45% and reduces noise by 5-10db (A).

智能化控制系统，节约更多能源

IFE响应绿色环保需求，当无人乘坐电梯时，智能化控制系统使照明、通风等可自动切换到待机模式，打造绿色驱动型电梯。

Intelligent control system to save more energy

IFE responds to green environmental needs and creates green driven elevators for customers. For example, when no one is in the elevator, the intelligent control system enables lighting, ventilation and so on to automatically switch to standby mode.

装潢配置

DECORATION CONFIGURATION



BEC01-00

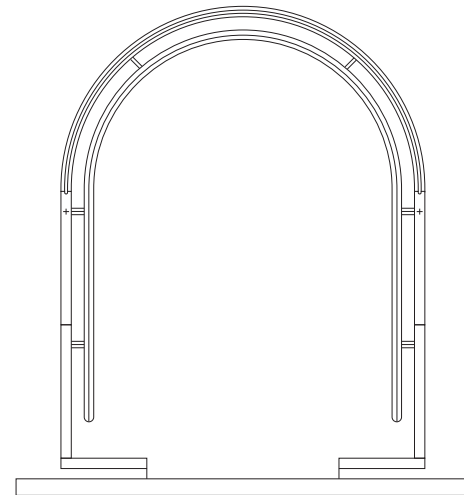

180°半圆形观光梯
180°Semicircle Panoramic Elevator

轿厢装饰规格

- 吊顶: C50-00 发纹不锈钢+亚克力灯饰
- 操纵箱: COP11-00 发纹不锈钢
- 轿壁: CW98-00 发纹不锈钢+夹胶安全玻璃
- 轿门: L01-00 发纹不锈钢
- 地板: F03-00 PVC
- 封头: CC01-00 金黄色钢板烤漆+亚克力
- 扶手: H20-00 单管发纹不锈钢

Finished Car

- Ceiling: C50-00 Hairline Stainless Steel + Acrylic Light
- COP: COP11-00 Hairline Stainless Steel
- Car Wall: CW98-00 Hairline Stainless Steel + Laminated Safety Glass
- Car Door: L01-00 Hairline Stainless Steel
- Floor: F03-00 PVC
- Enclosure: CC01-00 Golden Painted Steel Plate + Acrylic
- Handrail: H20-00 Single Hairline Stainless Steel



BEC04-00

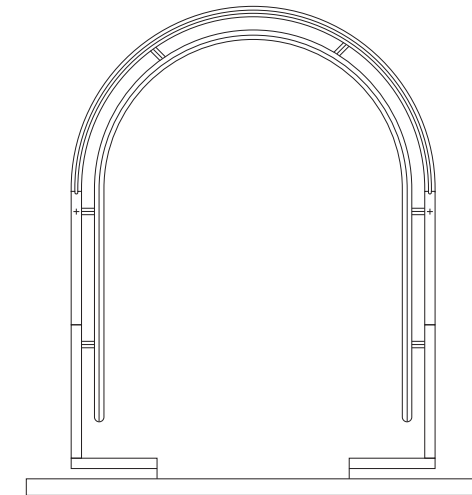

180°半圆形观光梯
180°Semicircle Panoramic Elevator

轿厢装饰规格

- 吊顶: C52-00 发纹不锈钢+PC透光板+LED天花灯
- 操纵箱: COP11-00 发纹不锈钢
- 轿壁: CW98-00 发纹不锈钢+夹胶安全玻璃
- 轿门: L01-00 发纹不锈钢
- 地板: F03-00 PVC
- 封头: CC02-00 半圆形发纹不锈钢护罩
- 扶手: H20-00 单管发纹不锈钢

Finished Car

- Ceiling: C52-00 Hairline Stainless Steel +PC Translucent Board + LED Light
- COP: COP11-00 Hairline Stainless Steel
- Car Wall: CW98-00 Hairline Stainless Steel + Laminated Safety Glass.
- Car Door: L01-00 Hairline Stainless Steel
- Floor: F03-00 PVC
- Enclosure: CC02-00 Semicircular Hairline Stainless Steel Cover
- Handrail: H20-00 Single Hairline Stainless Steel

装潢配置

DECORATION CONFIGURATION



BEC06-00

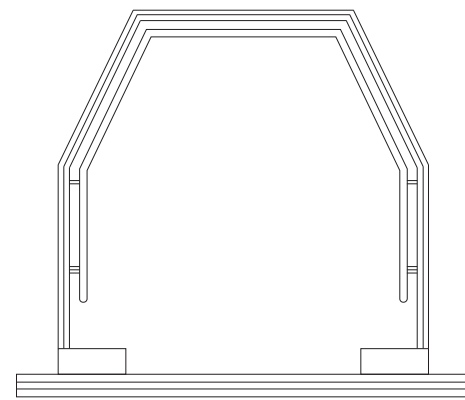

菱形观光梯
Diamond panoramic elevator

轿厢装饰规格

- 吊顶: C51-00 发纹不锈钢+亚克力灯饰
- 操纵箱: COP11-00 发纹不锈钢
- 轿壁: CW98-01 发纹不锈钢+夹胶安全玻璃
- 轿门: L01-00 发纹不锈钢
- 地板: F03-02 PVC
- 封头: CC03-00 紫色钢板烤漆
- 扶手: H21-00 单管发纹不锈钢

Car decoration configuration

- Ceiling: C51-00 Hairline Stainless Steel + Acrylic Light
- COP: COP11-00 Hairline Stainless Steel
- Car Wall: CW98-01 Hairline Stainless Steel + Laminated Safety Glass
- Car Door: L01-00 Hairline Stainless Steel
- Floor: F03-02 PVC
- Enclosure: CC03-00 Purple Painted Steel Plate
- Handrail: H21-00 Single Hairline Stainless Steel



BEC07-00

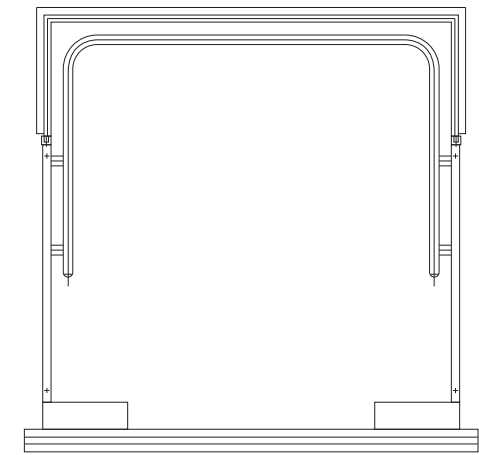

方形观光梯
Square panoramic elevator

轿厢装饰规格

- 吊顶: C53-00 发纹不锈钢+PC透光板+镜面不锈钢顶板
- 操纵箱: COP11-00 发纹不锈钢
- 轿壁: CW98-02 发纹不锈钢+夹胶安全玻璃
- 轿门: L01-00 发纹不锈钢
- 地板: F01-04 PVC
- 封头: CC04-00 发纹不锈钢
- 扶手: H22-00 单管发纹不锈钢

Car decoration configuration

- Ceiling: C53-00 Hairline Stainless Steel + PC Translucent Board + Mirror Stainless Steel
- COP: COP11-00 Hairline Stainless Steel
- Car Wall: CW98-02 Hairline Stainless Steel + Laminated Safety Glass
- Car Door: L01-00 Hairline Stainless Steel
- Floor: F01-04 PVC
- Enclosure: CC04-00 Hairline Stainless Steel
- Handrail: H22-00 Single Hairline Stainless Steel

装潢配置

DECORATION CONFIGURATION

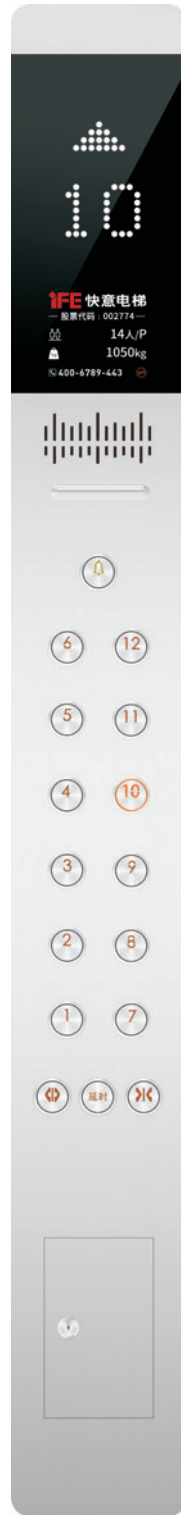

COP34-00(标准配置)
 面板:发纹不锈钢
 显示:白色点阵
 COP34-00(Standard)
 Panel: Hairline Stainless Steel
 Display: White Dot-matrix



COP39-00(可选配置)
 面板:发纹不锈钢
 显示:白色点阵
 COP39-00(Optional)
 Panel: Hairline Stainless Steel
 Display: White Dot-matrix

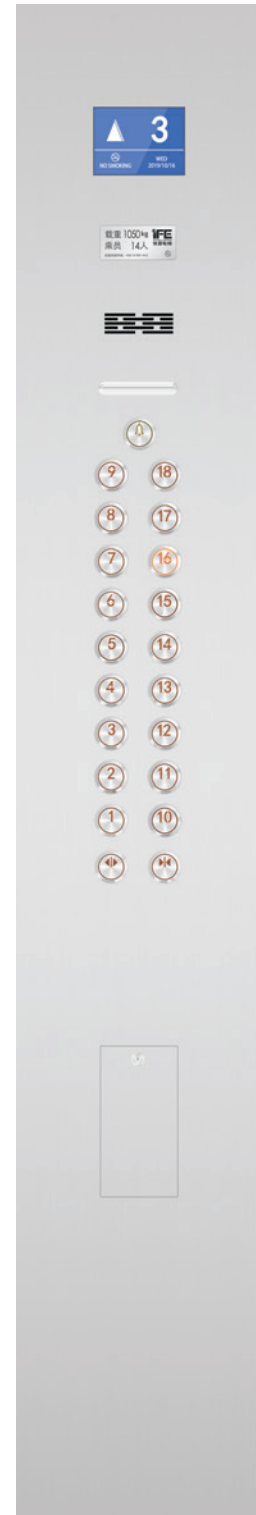

COP16-00(可选配置)
 面板:发纹不锈钢
 显示:单色液晶
 COP16-00(Optional)
 Panel: Hairline Stainless Steel
 Display: Single Color LCD



HOP37-00(标准配置)
 面板:发纹不锈钢
 显示:白色点阵
 HOP37-00(Standard)
 Panel: Hairline Stainless Steel
 Display: White Dot-matrix



HOP41-00(可选配置)
 面板:发纹不锈钢
 显示:白色点阵
 HOP41-00(Optional)
 Panel: Hairline Stainless Steel
 Display: White Dot-matrix



HOP38-00(可选配置)
 面板:发纹不锈钢
 显示:白色段码
 HOP38-00(Optional)
 Panel: Hairline Stainless Steel
 Display: White Segment Code

地板图案选配 (拼花)

FLOORS

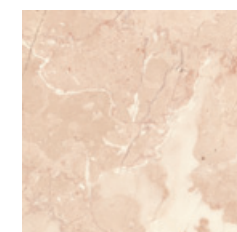

F01-01



F01-04



F01-05



F01-06

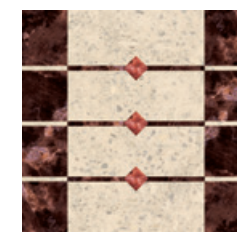

F01-07



F01-08



F02-03



F02-04

BUILDINGEYE-JO、BUILDINGEYE-ME 观光电梯功能表

BUILDINGEYE-JO、BUILDINGEYE-ME ELEVATOR FUNCTION TABLE

基本功能 Standard functions

运行功能 Run Function		
01	FSC 全集选	Full selective collection 在信号控制的基础上把呼梯信号集合起来进行有选择的应答
02	FLP 满载直驶	Full-load by pass 在自动状态下满载时，电梯不响应经过楼层的外召信号而以内召行驶
03	CCR 错误指令取消	Car call reset 乘客在操纵箱内可以采用连续按动指令按钮两次的方法，来取消已错误登记的指令
04	DOB/DCB 开、关门按钮	Door open button/Door close button 电梯轿厢操纵面板上设有控制开关门的微动按钮，以便乘客根据需要灵活掌握开关门的时间
05	DOBL/DCBL 开、关门按钮灯	Door open button light/Door close button light 按下开、关门按钮的同时点亮按钮灯以提示成功应答
06	RO 重新初始化运行	Resume operation in power resupply 当电源中断而恢复后，电梯位置信号未能保留或不能确定轿厢位置时，电梯将驶向端站重新定位后恢复正常运行
07	HL 自动返基站	Home landing 在自动状态下，若无召唤指令且超过返基站所设定的时间，电梯将自动返回基站待命
08	ANCCP 防捣乱保护	Anti-Nuisance car call protection 电梯平层时微机检测电梯轿厢的载重量和内召登记数目，通过逻辑判断指令是否正常，若指令不正常作全部消号处理
09	RE-OP 本层厅外开门	Door reopening by landing call 在正常关门过程中，厅外与电梯同向的召唤按钮被按下时，电梯将重新开门
10	TC 启动时力矩补偿	Torque compensation in start 为使电梯启动时获得更好的舒适感，系统对轿厢内载荷进行计算，并通过启动时的力矩补偿给予优化
11	DPT 直接停靠技术	Direct Parking Technology 微机控制器根据目标楼层距离自动计算最佳速度曲线，无需爬行运行，直接停靠

安全功能 Safe Function		
12	SLP 故障自诊断	Safety loop protection 当电梯出现故障时，电梯微机控制系统会根据预先设定故障代码，报告故障代码，便于维修人员检修
13	AMEPD 供电电源反馈检测	Absent or mistaken epsilon phase device 当供电电源断相或相序错误时，系统安全回路断开，电梯停止运行
14	OP 超载保护	Overload protection 当轿厢的载重超出额定允许的载重时，超载蜂鸣器会鸣响以提示超载，此时轿厢不关门，电梯不能启动
15	SLC 光幕门保护	Safety curtain with multiple light beams 系统在电梯门口形成密集的红外交叉光幕，对于进行入其探测区域的人或物体都能作出敏锐的反应，以保护乘客安全进出门口
16	DR 关门力矩保护	Door reverse 当关门时受到反向阻力，超过预设的力矩值时，电梯将重新开门
17	DI 门连锁保护	Door Interlock 只有当厅门、轿门处于正常关闭状态，控制系统对此进行检测判断正常后，电梯才能正常运行
18	LZG 非平层区不开门	Landing zone Guard 为安全起见，在非平层，系统设定不能开门
19	DOSP 下行超速保护	Downward over speed protection 电梯下行运行速度超过规定速度后限速器动作，电气安全回路断开，同时安全钳动作，电梯轿厢制停于导轨上
20	UOSP 上行超速保护	Upward over speed protection 电梯上行运行速度超过规定速度后限速器动作，电气安全回路断开，同时曳引机抱闸动作，可靠制停电梯

基本功能 Standard functions

21	RMG 方向反馈检测	Reversal movement Guard 当系统检测到实际运行方向与给定方向不符，将立即紧急停车，并报警
22	BG 抱闸反馈检测功能	Breaker guard 对抱闸接触器信号进行全程监控，当发现抱闸接触器的实际状态与给定的命令不符时，系统将停止电梯的运行
23	CNRP 接触器反馈检测	Contactors non-releasing protection 无论电梯处于待机状态还是运行状态，系统将检测输出接触器的状态，一旦发现接触器处于非正常状态，系统将停止电梯的运行
24	FSSSES 端站强制换速	Speed limited switching in terminator 当电梯运行到终端楼层时，运行速度没有减至预设值时，系统将强迫减速，保护电梯的安全运行
25	BUFFER 缓冲器安全保护	Buffer 当电梯因某种原因冲过终端楼层时，对轿厢或对重的缓冲保护，同时切断系统安全回路
26	MSCP 开机自检保护	Microcomputer self-check protection 当电梯断电后开始使用前会对控制器的输入输出点进行扫描，对数据核实后若发现有异常时电梯会停止启用
27	ALRF 马达防堵转功能	Anti-locked rotor feature of motor 当启动电梯时曳引机因机械卡阻不转，超过预设时间，系统将停止电梯运行
28	FS 故障存储	Fault storage 计算机将存储电梯的事故记录，提供给电梯厂家和维修人员对电梯运行状态进行统计分析
29	SDCB 封星功能	Star-delta contactor brake 当制动器失效导致电梯意外移动时，永磁同步电机短接三相绕组，转为发电状态，使电梯以0.1m/s的速度慢速移动，消除高速溜车风险，保护乘客安全
30	RALP 曳引绳防松脱检测	Rope Anti-loose Protection 对曳引绳的运行过程进行实时检测，当检测到单根或多根曳引绳松弛时，电梯立即停止运行
31	EWD 电子称重	Electronic Weighing Device 精确测量出每个楼层的轿厢重量，将信号提供给控制系统以实现防捣乱、满载直驶、超载保护等功能
32	BDS 制动器监测装置	Brake Detect Switch 检测左、右两边抱闸的动作是否一致、是否可靠，如果不一致或不可靠，则控制系统自动报告抱闸检测故障，使主机停止运行，防止曳引机抱闸失效
33	UCMP 轿厢意外移动保护装置	Unintended car movement protection system 当轿厢在开锁区域内且开门状态下发生无指令离开层站的移动时（不包含装卸引起的移动），UCMP保护装置检测危险并发出信号强制制停电梯轿厢，保护乘客安全
34	DBD 层门和轿门旁路装置	Landing and car door bypass device 为了维护层门和轿门的触点(含门锁触点)，在控制柜上设置旁路装置。使用该装置进行旁路时，不能同时旁路层门和轿门的触点。旁路状态下只能检修运行或者紧急电动运行，并且轿厢上设置发声装置和轿底设置闪光灯进行报警提示
35	DCD 门回路检测	Door circuit detection 当轿厢在开锁区域内，轿门开启且层门锁释放时，能够监测检查轿门关闭位置的电气安全装置、检查层门锁紧装置的锁紧位置的电气安全装置和监控信号的正确动作。如果监测到故障，电梯不能正常运行

特殊运行 Special operating		
36	AO 司机操作	Attendant operation 通过操作操纵箱内开关进入有司机操作状态，可由司机对轿厢乘客数量、厅外呼梯响应、开关门等进行管理
37	BS 司机直驶	Bypass switch 进入司机状态后，在启动前按下直驶按钮，电梯在接下来的一次运行过程中，不响应外召，而直驶至轿内指令登记的楼层
38	BUZZER 外呼提醒	Buzzer 当电梯在司机操纵状态下如有外召指令登记时，轿厢内蜂鸣器会发出声音提示司机有人呼梯
39	IS 独立服务	Independent service 即专用运行功能，此时电梯不再应答厅外召唤信号而只能由人工控制开关门和运行
40	MFS 基站设定	Main floor setting 可按现场的要求通过基本参数中的基站楼层所在来设定基站，当超过设定的时间且无操作指令时，电梯将返回至所设置楼层

BUILDINGEYE-JO、BUILDINGEYE-ME 观光电梯功能表

BUILDINGEYE-JO、BUILDINGEYE-ME ELEVATOR FUNCTION TABLE

基本功能 Standard functions

特殊运行 Special operating		
41	FFS 消防层设定	Firefighting floor setting 可按现场的要求通过基本参数中的消防楼层所在来设定消防层,当消防信号输入时会将电梯运行至所设置楼层
42	IO 轿顶检修操纵	Inspection operation 可按轿顶检修箱上、下按钮和公共按钮使电梯向所选择的方向低速运行,开、关门按钮控制电梯开、关门动作,使检修维护更为安全快捷
43	FCPS 特定层服务功能	Flexible car park set 可根据客户的需求设定电梯在某层的停靠与否

人机界面 Man-machine interface		
44	DMPI 数字式楼层显示	Dot-matrix(red) position indicator 在轿内的操纵面板及每层楼的大厅召唤盒上随时用点阵LED灯显示电梯所在的层站,以便乘客了解电梯当前运行位置
45	DMDI 滚动式方向显示	Dot-matrix(red) direction indicator 在轿内的操纵面板及每层楼的大厅召唤盒上随时用点阵LED箭头灯滚动显示电梯运行方向,以方便乘客了解电梯当前运行状态
46	FMFS 楼层显示定制	Floor market flexible set 特殊之楼层显示字样可依需要自订设定
47	AG 到站钟	Arrival gong 电梯到站发出到站提示钟声

应急功能 Emergency Function		
48	AB 轿厢警铃	Alarm button 供在特殊情况下乘客通过按动轿厢内报警按钮,及时通知外界
49	ECL 轿厢内紧急照明	Emergency car lighting 在轿内设置的紧急照明装置,停电时启用
50	FSI 内部通话装置	Five station intercom 实现轿厢、轿顶、底坑、机房及监控中心的五方通话,客户提供监控中心至电梯一楼的电缆线,规格:4x0.75mm ² (适用于距离≤1800米)
51	EFO 消防迫降	Emergency fire operation 电梯接收到火警信号后,取消所有召唤信号直驶消防层开门疏散乘客,并保持开门状态等待消防员操作,待火警信号消除后恢复正常使用
52	FO 消防迫降到位反馈	Fireman's operation 电梯在接到消防信号且自动返回消防层后,系统可给出一个干接点信号送给管理中心,表明电梯已接到消防信号,并已返回消防层待消防员操作
53	ER 紧急电动	Emergency rescure 当安全钳、液压缓冲器、上极限开关、下极限开关、上行超速保护装置和限速器开关动作时,可在控制柜内操作紧急电动功能,让电梯慢速上行或下行,以方便快速救人

节能功能 Energy-saving function		
54	PS 停梯开关	Parking service 即驻停开关,当设置在指定楼层的钥匙开关动作后,电梯将在应答完所有指令后返回锁梯楼层站,关门进入节能待机状态
55	ATO 节能待机	Automatic turn off/on 在没有接到任何操作指令的情况下,电梯在关门后的预定时间内,将进入节能模式,关闭轿厢内的照明和风扇

增选功能 Optional functions

01	DCO 并联运行	Duplex Control Operation 两台电梯通过串行通讯进行数据传送,实现厅外呼梯指令的互相协调,提高运行效率
02	GCO 群控运行	Group Control Operation 群控系统能对3~8台电梯进行集中控制,使梯群能自动选择最合适的应答,缩短乘客候梯时间,提高运行效率,节约电能
03	IADO 提前开门功能	In Advance Door Opening 在电梯进入开锁区域内,在平层过程中即进行开门动作的功能
04	REL 开门再平层运行	Re-leveling 当电梯停靠开门期间,检测到轿厢与层门地坎平层差距大于规定的值,电梯自动运行使轿厢地坎与层门地坎再次平层的功能
05	ARD 自动救援操作装置	Automatic rescue device 当电梯正常运行中突然断电时,该装置会迅速动作,驱动电梯低速运行至就近楼层,开门疏散乘客
06	EAC 电梯空调	Elevator Air Conditioner 可以按照客户需求增设电梯空调
07	PF 电源滤波器	Power Filter 在电源线中接入电源滤波器,用于改善电梯的EMC特性
08	PRD 能量回馈装置	Power regeneration device 电梯运行的往复升降和反复制动,分别导致电梯位能及动能的释放,当使用能量回馈装置时,电梯释放的位能和动能经过能量回馈装置转化为与电网同频率同相位的电能,回馈到电网,从而达到节能的目的
09	CMS 小区监控系统	Community Monitoring System 由微机在小区范围内实现对电梯进行全面监测的智能化管理系统
10	EMP 电梯监控盘	Elevator Monitoring Panel 监控盘通过监控系统将电梯的数据信息连接到监控中心,它具有电梯楼层和方向显示、电梯运行状态指示灯及远程操作电梯等功能
11	COPIIC 轿内IC卡用户管理	COP IC Card Management 在轿厢内,乘客只有通过刷卡才能召唤电梯
12	HOPIC 厅外IC卡用户管理	HOP IC Card Management 在厅外呼处,乘客只有通过刷卡才能召唤电梯
13	VIP VIP卡直驶	VIP Bypass 乘客通过VIP刷卡系统直接到达目的楼层
14	SCOP 轿厢副操纵箱	Sub-COP 便于轿厢中乘客对欲到楼层指令的操作
15	DPCOP 残疾人操纵箱	Disabled Person COP 便于残疾人乘客对欲到楼层指令的操作
16	VBS 语音播报系统	Voice Broadcast System 电梯语音播报系统播报轿厢运行状况、楼层信息、电梯异常状态(故障困人、ARD运行和轿厢位置校正等)的安抚语音等
17	BB 盲文按钮	Braille Button 轿厢内操纵箱和厅外采用盲文按钮,方便盲人和视力不好的乘客使用
18	ACS 无障碍功能	Accessibility 无障碍功能,配置两侧扶手、后壁照镜、语音播报系统、盲文按钮和残疾人操纵箱,配置的项目不再单独选取
19	MOIH 多局主机对讲	Multi-office Intercom Host 若多台电梯的五方对讲系统需要统一到监控中心时,需要设置多局对讲主机
20	CCTVC 视频线	CCTV Cable 若需要进行轿厢的视频监控,需配置电梯轿厢的视频监控电缆
21	ED 井道安全门	Emergency Doors 当相邻两层门地坎间的距离大于11m时,中间应具有井道安全门
22	TD 安全窗	Trap Doors 为了便于救援,可设置轿厢安全窗
23	CSG 对重安全钳	Counterweight Safety Gear 当电梯井道下方有过人通道或空间时,需设置对重安全钳
24	DSEP 门安全触板保护	Door Safety Edge Protection 电梯关门时,若乘客碰到安全触板,门将停止关门并反向开门,以防止夹到乘客

BUILDINGEYE-JO 无机房观光电梯技术参数

BUILDINGEYE-JO TECHNICAL SPECIFICATION

序号 NO.	规格 Specification	630(8人/p)			800(10人/p)			1050(14人/p)			1350(18人/p)	1600(21人/p)		
01	载重 (kg) Rated capacity(kg)	630			800			1050			1350	1600		
02	形状 Car shape	方形	半圆	菱形	方形	半圆	菱形	方形	半圆	菱形	半圆	半圆		
03	速度 (m/s) Speed(m/s)	1.0	1.0	1.0	1.0	1.0	1.0	1.0	1.0	1.0	1.0	1.0		
04	控制方式 Control system	全集选控制 Full collective operation												
05	驱动方式 Driving system	VVVF驱动 VVVF Driving												
06	门机控制 Door control	VVVF变频门机 VVVF Door control												
07	主机形式 Traction machine	永磁同步无齿轮主机 PM/Gearless												
08	通讯方式 Communication method	串行通讯 Serial Communication												
09	轿厢规格 (净宽*净深*净高) (mm) Car size(width*depth*height)	1100* 1400* 2350	1100*1550*2350			1300* 1450* 2350	1300*1600*2350			1500* 1600* 2350	1500*1700*2350		1700*1900*2350	1700*2200*2350
10	开门尺寸 (宽*高) (mm) Door opening size(width*height)	中分800*2100			中分800*2100			中分900*2100			中分1100*2100	中分1100*2100		
11	提升高度(m) Travel height(TR)	1.0m/s	≤45			≤45			≤45			≤45	≤45	
		1.75m/s	≤75			≤75			≤75			≤75	≤75	
12	井道尺寸 (宽*深) (mm) Hoistway size (width*height)	2200* 1850	2200*2050			2400* 1950	2400*2050			2600* 2050	2600*2150		3050*2350	3050*2650
13	主机位置 Motor position	井道内侧面置 In the top of the shaft												
14	顶层高度(mm) Overhead(OH)	1.0m/s	4700	4700	4700	4700	4700	4700	4700	4700	4700	4700	4700	4700
		1.75m/s	4900	4900	4900	4900	4900	4900	4900	4900	4900	4900	4900	4900
15	底坑深度(mm) Pit depth(PD)	1.0m/s	1500	1700	1600	1500	1800	1600	1500	1900	1600	2000	2000	2000
		1.75m/s	1650	1850	1750	1650	1950	1750	1650	2050	1750	2150	2150	2150
16	电梯主电源及 最小配线要求 Main power supply	380V, 50Hz三相五线制, 零地线分开, 接地电阻≤4Ω, 电源容量见《电梯井道土建图》电梯参数表的要求												
		1.0m/s	3*6mm ² +2*6mm ²					3*10mm ² +2*6mm ²						
		1.75m/s	3*6mm ² +2*6mm ²					3*10mm ² +2*6mm ²						

备注: 以上顶层高度只适用于非钢架井道且轿顶边缘到井道壁距离为≤700mm的情况。

Note: The following overhead height is only applicable for the elevators that are not inside steel structure shaft and those elevators with car top is no more than 700mm away from the shaft wall.

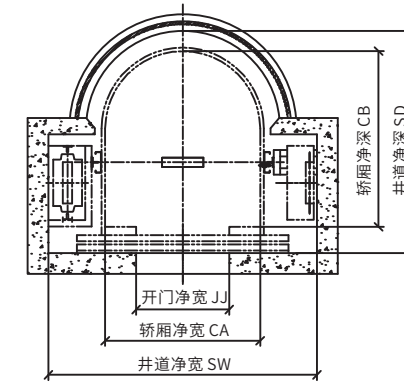

半圆形观光梯井道平面图
Semi-circle panoramic elevator shaft plan

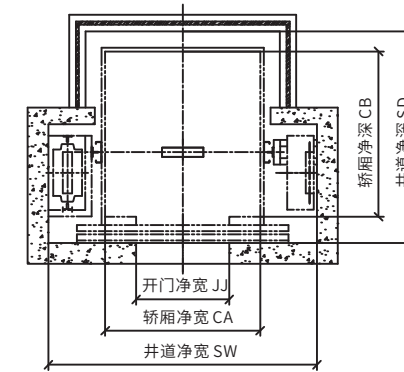

方形观光梯井道平面图
Square panoramic elevator shaft plan

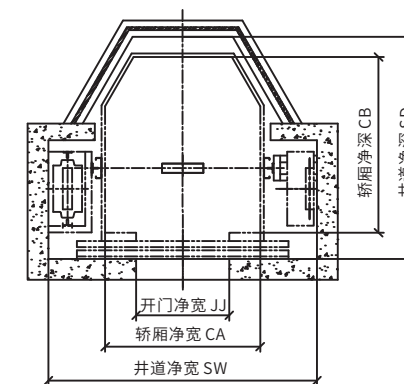

菱形观光梯井道平面图
Diamond panoramic elevator shaft plan

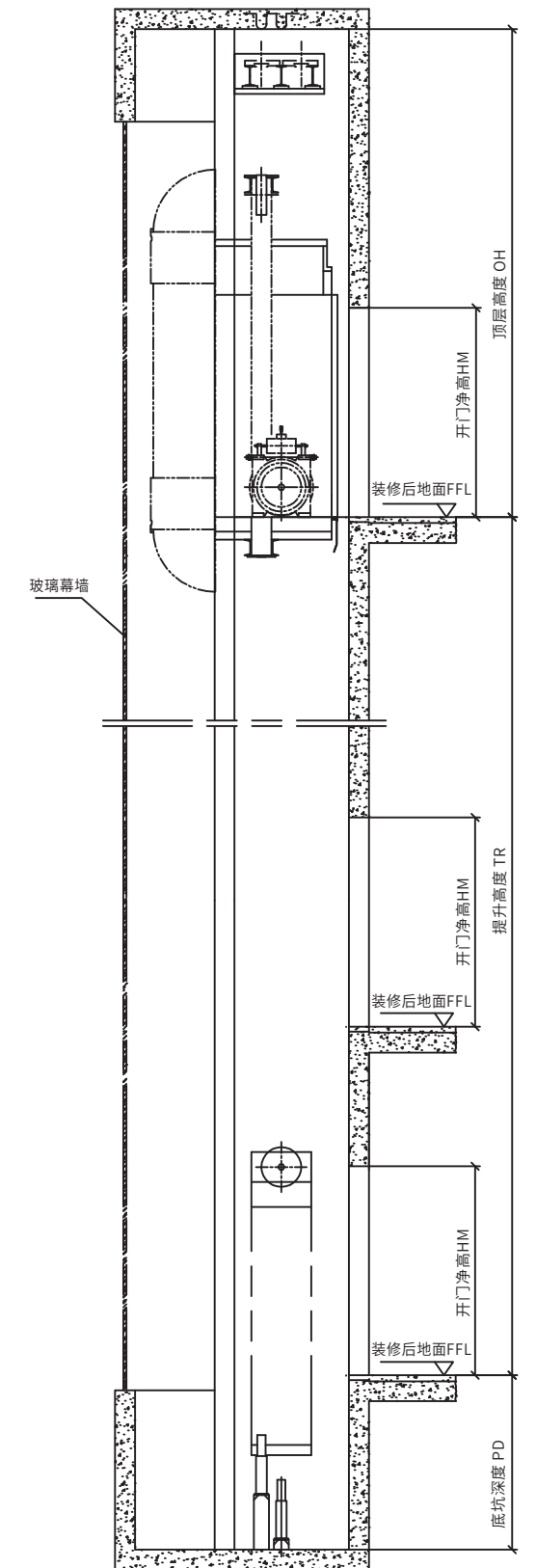

井道纵剖面图
shaft section plan

BUILDINGEYE-ME 小机房观光电梯技术参数

BUILDINGEYE-ME TECHNICAL SPECIFICATION

序号 NO.	规格 Specification	630(8人/p)			800(10人/p)			1050(14人/p)			1350(18人/p)	1600(21人/p)	
01	载重 (kg) Rated capacity(kg)	630			800			1050			1350	1600	
02	形状 Car shape	半圆形	方形	菱形	半圆形	方形	菱形	半圆形	方形	菱形	半圆形	半圆形	
03	速度 (m/s) Speed(m/s)	1.0 1.75	1.0 1.75	1.0 1.75	1.0 1.75	1.0 1.75	1.0 1.75	1.0 1.75	1.0 1.75	1.0 1.75	1.0 1.75	1.0 1.75	
04	控制方式 Control system	全集选控制 Full collective operation											
05	驱动方式 Driving system	VVVF驱动 VVVF Driving											
06	门机控制 Door control	VVVF变频门机 VVVF Door control											
07	主机形式 Traction machine	永磁同步无齿轮主机 PM/Gearless											
08	通讯方式 Communication method	串行通讯 Serial Communication											
09	轿厢规格 (净宽*净深*净高) (mm) Car size(width*depth*height)	1100* 1550* 2350	1100* 1400* 2350	1100* 1550* 2350	1300* 1600* 2350	1300* 1450* 2350	1300* 1600* 2350	1500* 1700* 2350	1500* 1600* 2350	1500* 1700* 2350	1700*1900*2350	1700*2200*2350	
10	开门尺寸 (宽*高) (mm) Door opening size(width*height)	中分800*2100			中分800*2100			中分900*2100			中分1100*2100	中分1100*2100	
11	提升高度(m) Travel height(TR)	1.0m/s	≤45			≤45			≤45			≤45	≤45
		1.75m/s	≤75			≤75			≤75			≤75	≤75
		2.0m/s	---			≤90			≤90			≤90	≤90
		2.5m/s	---			---			≤120			≤120	≤120
12	井道尺寸 (宽*深) (mm) Hoistway size(width*height)	2000* 2050	2050* 1850	2000* 2050	2100* 2050	2100* 1950	2100* 2050	2400* 2150	2400* 2050	2400* 2150	2600*2350	2600*2650	
13	主机位置 Motor position	机房内 In the machine room											
14	顶层高度(mm) Overhead(OH)	1.0m/s	4300	4300	4300	4300	4300	4300	4300	4300	4400	4400	
		1.75m/s	4500	4500	4500	4500	4500	4500	4500	4500	4600	4600	
		2.0m/s	--	--	4600	4600	4600	4600	4600	4600	4700	4700	
		2.5m/s	--	--	--	--	--	4850	4850	4850	4950	4950	
15	底坑深度(mm) Pit depth(PD)	1.0m/s	1750	1600	1850	1600	1950	1600	2050	1600	2050	2050	
		1.75m/s	1900	1750	2000	1750	2100	1750	2200	1750	2200	2200	
		2.0m/s	--	--	2050	1800	2150	1800	2250	1800	2250	2250	
		2.5m/s	--	--	--	--	2300	1950	2400	1950	2400	2400	
16	电梯主电源要求 Main power supply	380V, 50Hz三相五线制, 零地线分开, 接地电阻≤4Ω, 电源容量见《电梯井道土建图》电梯参数表的要求050											
		1.0m/s	3*6mm ² +2*6mm ²					3*10mm ² +2*6mm ²					
		1.75m/s	3*6mm ² +2*6mm ²					3*10mm ² +2*6mm ²					
		2.0m/s	---					3*10mm ² +2*6mm ²					
2.5m/s	---					3*10mm ² +2*6mm ²		3*16mm ² +2*10mm ²		3*25mm ² +2*16mm ²			

备注: 以上顶层高度只适用于非钢架井道且轿顶边缘到井道壁距离为≤700mm的情况。

Note: The following overhead height is only applicable for the elevators that are not inside steel structure shaft and those elevators with car top is no more than 700mm away from the shaft wall.

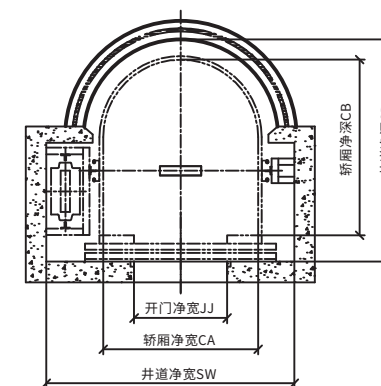

半圆形观光梯井道平面图
Semi-circle panoramic elevator shaft plan

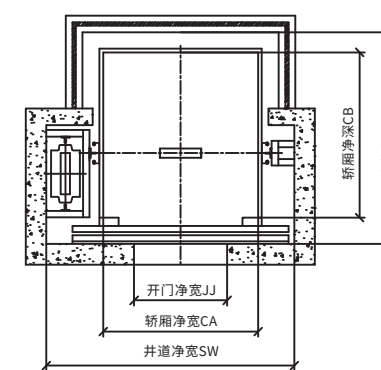

方形观光梯井道平面图
Square panoramic elevator shaft plan

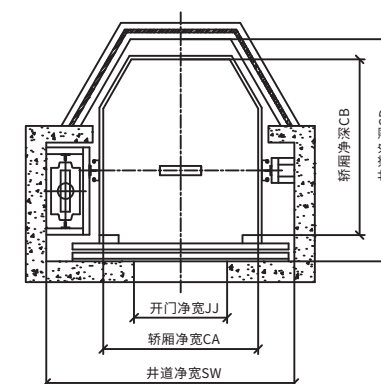

菱形观光梯井道平面图
Diamond panoramic elevator shaft plan

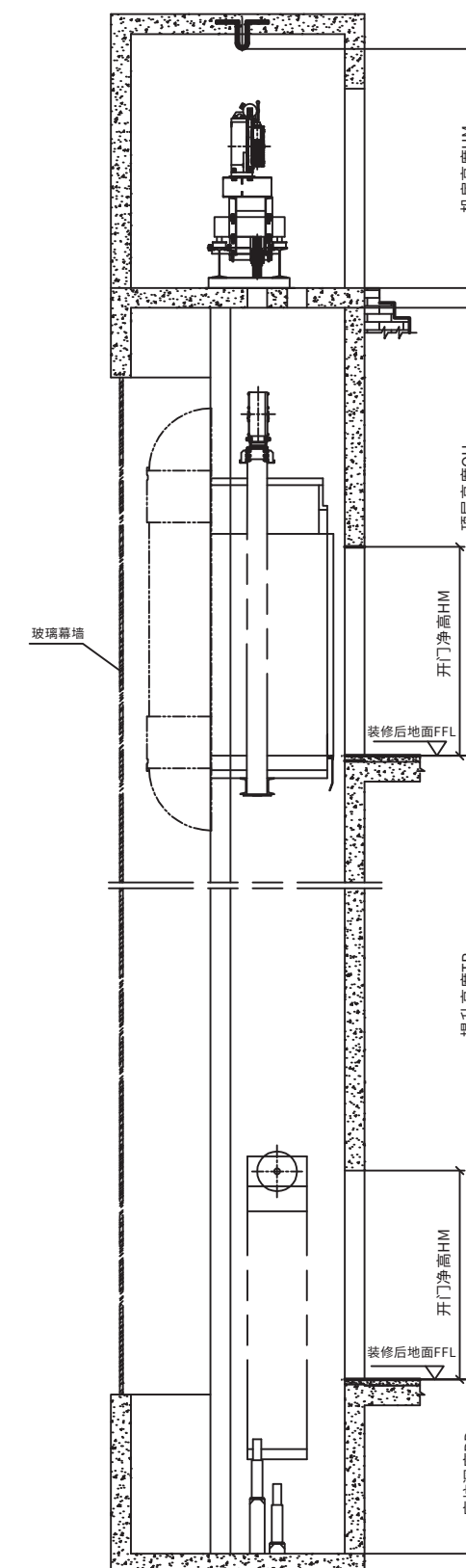

井道纵剖面图
shaft section plan